

各部の名称・付属品

【製品本体】

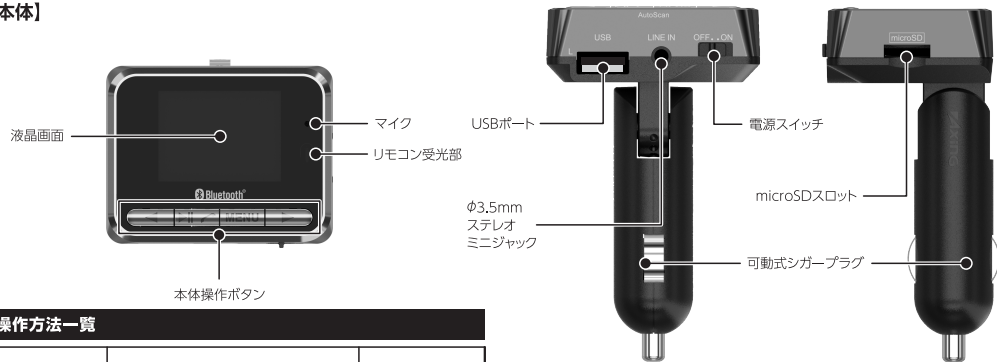

本体操作方法一覧

	メニュー画面	Settings項目画面
選択	◀ または ▶ 短押し	
決定	▶▶ 短押し	
メニュー画面の表示		MENU 短押し

	Music再生画面 (USBメモリー・microSD)	Bluetooth再生画面	Line-in再生画面
メニュー画面の表示	MENU 長押し (または二度押し)		
周波数設定 (オート)	Auto Scan Mode ON時に ◀ または ▶ 長押し (約3秒間)		
周波数アップ (マニュアル)	Auto Scan Mode OFF時に ▶ 長押し		
周波数ダウン (マニュアル)	Auto Scan Mode OFF時に ◀ 長押し		
音量設定画面の表示	音楽再生中に MENU 短押し		
音量アップ	音量設定画面で ▶ 短押し (または長押し)		
音量ダウン	音量設定画面で ◀ 短押し (または長押し)		
再生/一時停止	▶▶ 短押し		
曲戻し	音楽再生中に ◀ 短押し		
曲送り	音楽再生中に ▶ 短押し		
イコライズ設定	一時停止時 ▶▶ 短押し		
再生モード設定	一時停止時 ◀◀ 短押し		

【付属品】

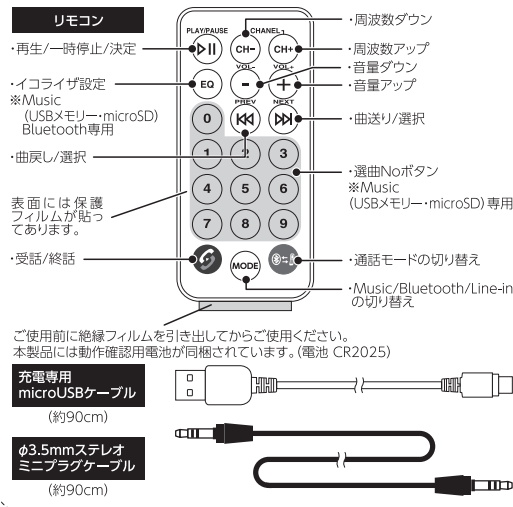

液晶画面操作

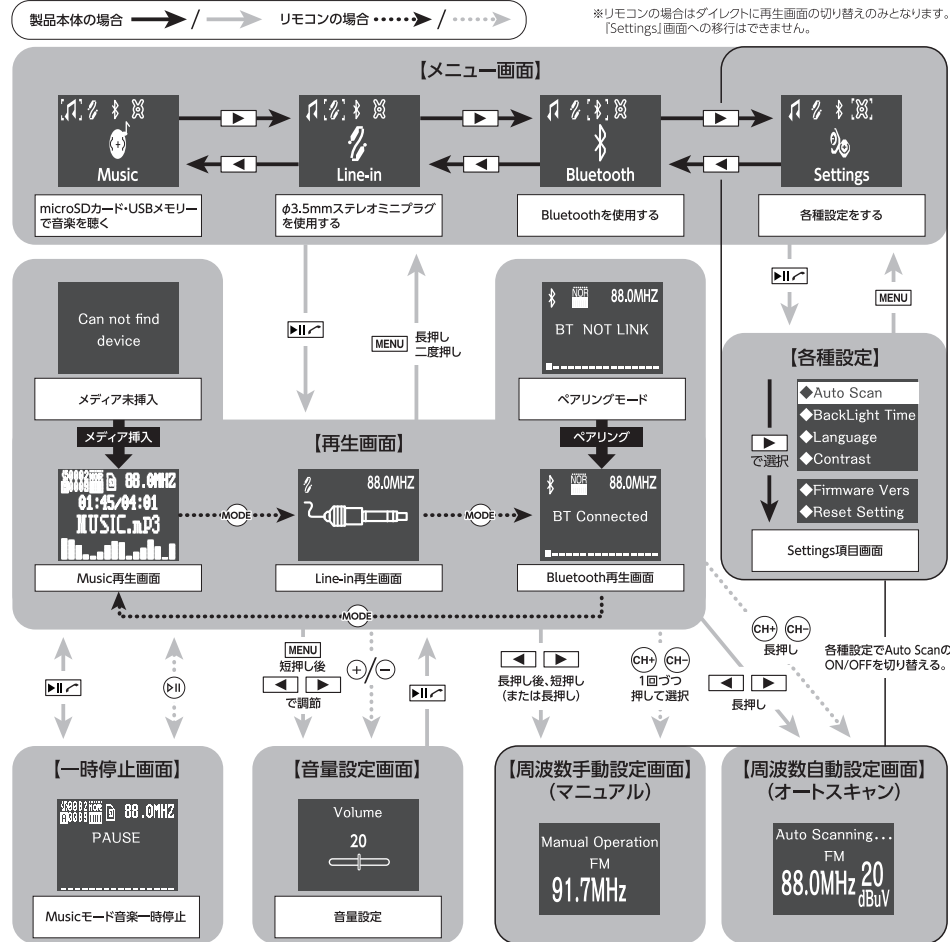

ご使用前に

【シガーソケットに接続】

クルマのエンジンをかけて、本製品を電源OFFの状態ですりゃーケーブルをクルマのシガーソケットへ接続します。しっかり奥まで差し込んでください。

ご注意 ※破損防止のため、USBメモリー、microSDやケーブルが接続された状態での脱着はしないでください。

【電源を入れる】

本製品の下部の電源スイッチを右にスライドし電源をONにしてください。本製品の液晶画面が表示されます。

ご注意 ※思わぬ音量による事故などの防止のため、あらかじめカーFMラジオのボリュームを調節してから電源を入れてください。

【ご使用後】

クルマのエンジンを切る前に、本製品を電源OFFの状態ですりゃーのシガーソケットから本製品をはずしてください。

ご注意 ※アイドリングストップ付きクルマでご利用の場合、車種によってはエンジンOFF/ON時に本製品が一瞬ダウンする場合があります。そのような場合は、アイドリングストップのスイッチをOFFにしてくださいと支障が出ずにご利用できます。

スマートフォンなどを充電する

- 付属の充電専用microUSBケーブルで本製品のUSBポートと充電対象機器をつなぎます。
- 充電対象機器への充電がはじまります。



ご注意 ※microUSBケーブルのコネクタと本製品のUSBポートのピン配列や形状をよく見て、正しい向きで接続してください。万一、誤った向きで接続され、それに起因する故障、トラブルが生じても、当社では責任を負いかねます。本製品のUSBポートに、USBハブなどを使用して複数のUSB機器を接続しないでください。※本製品は全ての機器の充電を保証するものではありません。

各種設定をする

①Settings項目画面より設定項目を選択します。

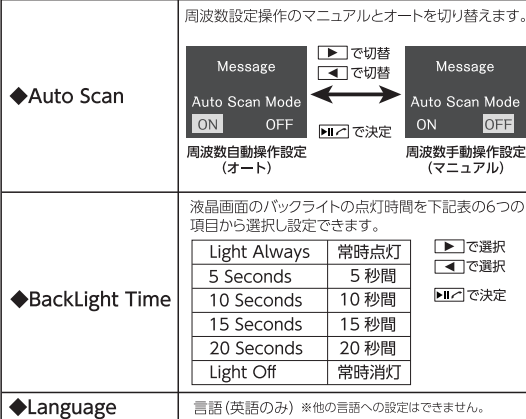

※リモコンでの操作はできません。

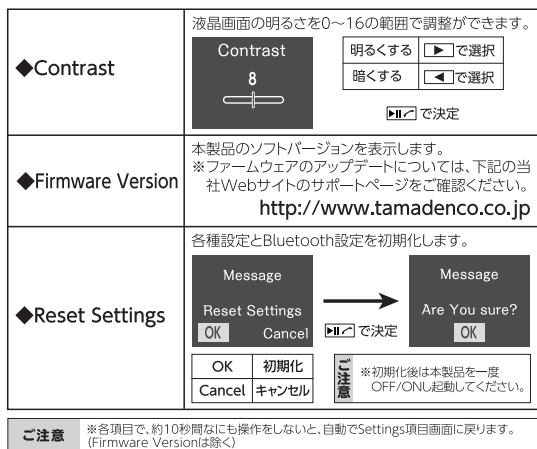

周波数の設定 ※Music/Line-in/Bluetooth再生画面で設定可能

[Settings]を選択し、Settings項目画面で[Auto Scan]を選択し、Auto ScanのON/OFFを切り替えます。 ※デフォルトはONとなっています。

【周波数自動設定(オートスキャン)】

- ①本製品のメニュー画面から音楽の入カソースに合わせて、[Music]・[Line-in]・[Bluetooth]のいずれかを選択します。※各音楽再生画面に[Auto]と表示されます。
- ②オートスキャンを実行(約15秒程度)
- ③本製品の周波数表示が3秒間点滅し周波数が自動で設定されます。
- ④カーFMラジオの周波数を本製品で設定された周波数に合わせます。

周波数自動設定(オートスキャン)	製品本体の場合	▶または▶を長押しして開始
	リモコンの場合	CH+またはCH-を長押しして開始



ご注意 ※市街地や、別の地域に移動した場合、選んだFM周波数がFM放送を受信してしまうことがあります。その場合は、放送を受信していないFM周波数を再度設定しなおしてください。
※音声の飛びや途切れ、ノイズが発生した場合は、影響の少ないFM周波数を再度設定しなおしてください。

Bluetoothを使用する

【Bluetoothのペアリング】

(初めてご使用の際には、Bluetooth接続機器と本製品をそれぞれ接続相手として登録(ペアリング)する必要があります。)

- ①メニュー画面で[Bluetooth]を選択します。
- ②本製品の液晶画面に[BT NOT LINK]と表示された後、Bluetooth接続機器のBluetooth設定方法に従い、ペアリングをおこないます。

※Bluetooth接続機器により設定方法が異なりますので、必ずBluetooth接続機器の取扱説明書をご確認ください。

- ③ペアリングに成功すると、本製品の液晶画面に[BT Connected]と表示されます。

※Bluetooth接続機器の種類「対応プロファイル」の選択画面が出た場合は「ハンズフリー(HFP)」「音楽データ(A2DP)」「オーディオリモコン(AVRCP)」を選択してください。「ワイヤレス機器」「ヘッドセット」などは選択しないでください。
※一度に複数のBluetooth接続機器の同時接続(マルチポイント)には対応していません。

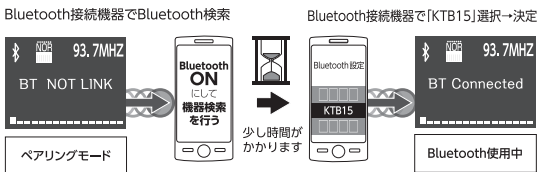

【Bluetoothで電話を使用する】

- 電話をうける → Bluetooth接続機器に着信したら本製品の液晶画面に電話番号が表示されます。

Bluetooth接続機器に着信したら	製品本体の場合	▶を押して受話/終話
	リモコンの場合	☎を押して受話/終話

※非通知発信またはBluetooth接続機器によっては番号表示がされない場合があります。
※通話状態になるまで、少しタイムラグが発生する場合があります。
※Bluetooth接続機器の仕様や設定などによっては、着信音がFMラジオから聞こえない場合があります。着信音は音楽の再生が止まります。
※Bluetooth接続機器によっては、通話終了後自動で音楽再生に戻らない場合があります。その場合は、Bluetooth接続機器で音楽再生をおこなってください。

- 電話をかける → 電話をかけるには、Bluetooth接続機器側で発信操作をおこなってください。

Bluetooth接続機器の待ち受け時または音楽一時停止時	製品本体の場合	▶を押して2回押す
	リモコンの場合	操作はできません。

φ3.5mmステレオミニプラグを使用する ※Bluetoothが使えない接続機器でも、φ3.5mmステレオミニプラグ音声出力に対応していれば、ご使用いただけます。

- ①本製品φ3.5mmステレオミニジャックに付属のφ3.5mmステレオミニプラグケーブルを差し込んでください。
- ②メニュー画面で[Line-in]を選択します。
- ③Line-in接続機器にて音楽などを再生します。

※本モードでは、周波数設定と音量操作以外の操作・設定はできません。
※本モードでは通話はできません。

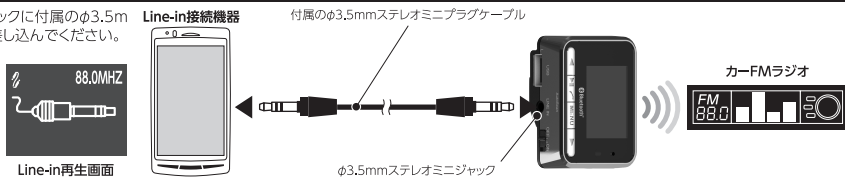

【周波数手動設定(マニュアル)】

- ①カーFMラジオの周波数をFM放送がされていない周波数に合わせます。
- ②本製品のメニュー画面から音楽の入カソースに合わせて、[Music]・[Line-in]・[Bluetooth]のいずれかを選択します。
- ③カーFMラジオの周波数と本製品の周波数を合わせます。
- ④約5秒間にも操作を行わないと周波数の設定は完了します。

周波数を上げる	製品本体の場合	▶を長押し後→▶を短押し(または長押し)で設定
	リモコンの場合	CH+を1回ずつ押して設定(または長押し)

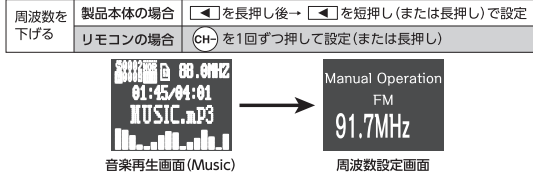

※市街地や、別の地域に移動した場合、選んだFM周波数がFM放送を受信してしまふことがあります。その場合は、放送を受信していないFM周波数を再度設定しなおしてください。
※音声の飛びや途切れ、ノイズが発生した場合は、影響の少ないFM周波数を再度設定しなおしてください。

一度ペアリングをおこなえば、Bluetooth接続機器や本製品の電源を切ったり、Bluetooth機能をOFFにするなどで接続が切れた場合でも、次に使用する際に再度ペアリング操作をおこなう必要はありません。ただし、接続しているのは、自動で接続までおこなう機種と、Bluetooth接続機器による接続操作が必要な機種があります。Bluetooth接続機器による接続操作については、Bluetooth接続機器の取扱説明書をご覧ください。

※以下の場合は再度ペアリングが必要となります。
・本製品を初期化したり、Bluetooth接続機器から本製品とのペアリング情報が削除された場合。
・ペアリング情報が正しく認識できなくなった時、本製品が操作不能になったり、接続が不安定になった場合に、ペアリング情報を削除し再度ペアリングの操作をおこなってください。
※ペアリング情報を削除する場合は、Bluetooth接続機器の登録リストから[KTB15]を削除してください。

- ①メニュー画面で[Bluetooth]を選択します。
- ②本製品の液晶画面に[BT NOT LINK]と表示された後、Bluetooth接続機器のBluetooth設定方法に従い、ペアリングをおこないます。

※Bluetooth接続機器により設定方法が異なりますので、必ずBluetooth接続機器の取扱説明書をご確認ください。

- ③ペアリングに成功すると、本製品の液晶画面に[BT Connected]と表示されます。

※Bluetooth接続機器の種類「対応プロファイル」の選択画面が出た場合は「ハンズフリー(HFP)」「音楽データ(A2DP)」「オーディオリモコン(AVRCP)」を選択してください。「ワイヤレス機器」「ヘッドセット」などは選択しないでください。
※一度に複数のBluetooth接続機器の同時接続(マルチポイント)には対応していません。

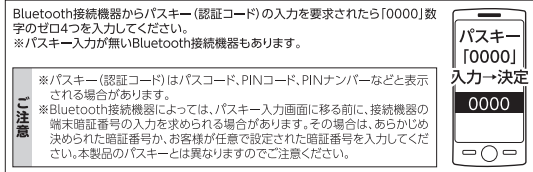

【Bluetoothで電話を使用する】

- 電話をうける → Bluetooth接続機器に着信したら本製品の液晶画面に電話番号が表示されます。

Bluetooth接続機器に着信したら	製品本体の場合	▶を押して約3秒間押す
	リモコンの場合	操作はできません。

※着信拒否時の状態は、Bluetooth接続機器の機種や設定により異なります。
例:着信を遮断する・接続できないアプリのアンインストール・留守番電話サービスに接続するなど、詳しくはBluetooth接続機器の取扱説明書をご確認ください。
※Bluetooth接続機器によっては、本機能に対応していない場合や、対応していても相性により動作が不安定な場合があります。

- 通話モードを切り替える → 携帯電話の通話モードとBluetoothの通話モードを切り替えることができます。

Bluetooth接続機器で通話中に	製品本体の場合	◀・▶を押して切り替え
	リモコンの場合	☎を押して切り替え

φ3.5mmステレオミニプラグを使用する ※Bluetoothが使えない接続機器でも、φ3.5mmステレオミニプラグ音声出力に対応していれば、ご使用いただけます。

- ①本製品φ3.5mmステレオミニジャックに付属のφ3.5mmステレオミニプラグケーブルを差し込んでください。
- ②メニュー画面で[Line-in]を選択します。
- ③Line-in接続機器にて音楽などを再生します。

※本モードでは、周波数設定と音量操作以外の操作・設定はできません。
※本モードでは通話はできません。

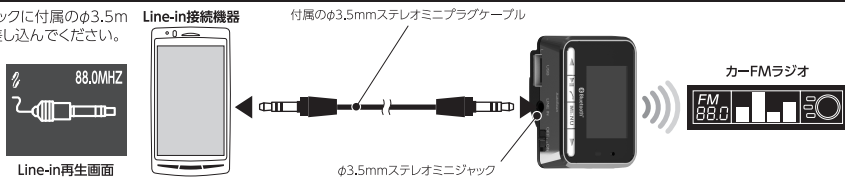

音楽を聴く

1 microSDカード/USBメモリーのデータで音楽を再生する(Musicのみ)

- ①microSDカードまたは、USBメモリーを本製品に差し込みます。
- ②メニュー画面で[Music]を選択します。
- ③本製品の液晶画面にファイル名/ファイル形式と演奏時間が表示され自動で曲が再生されます。

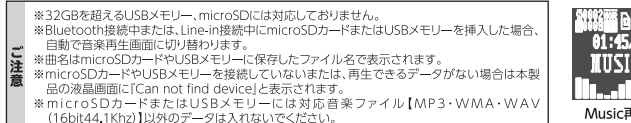

●microSDカード、USBメモリー接続時の再生曲順について

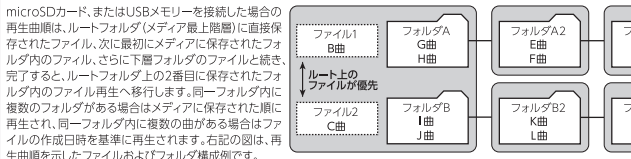

●保存曲順 ▶A→B→C→D→E→F→G→H→I→J→K→L→M
●再生曲順 ▶B→C→G→H→E→F→A→D→I→J→K→L→M

●表示可能曲名(ファイル名)について

本製品の表示可能曲名(ファイル名)は1曲あたり55文字以内です。曲名(ファイル名)が56文字以上の場合は、SDカードまたはフラッシュメモリーへ保存時に曲名(ファイル名)が55文字以内になるよう変更してください。変更せずに再生すると、画面が正常に表示されない場合があります。

2 イコライザモードを設定する(Bluetooth/Musicのみ)

音楽の音色をアツのモードから選択しお好みの音色に変更できます。

製品本体の場合	音楽一時停止中に ▶を押す
---------	---------------

※Bluetoothで音楽再生時イコライザモードの変更は、リモコンでのみ可能です。

お好みの音色を下記の種類から選択し決定します。

NOR	Normal	CLA	Classic
POP	Pop	COU	Country
ROC	Rock	BAS	LowBass
JAZ	Jazz		

製品本体の場合 ◀・▶で選択 →▶▶で決定

リモコンの場合 (EQ)を1回ずつ押してダイレクト選択

3 再生モードを設定する(Musicのみ)

音楽の再生モードを以下のモードから選択し設定できます。

製品本体の場合	音楽一時停止中に ▶を押す
---------	---------------

※リモコン操作には対応していません。

再生モードを下記の種類から選択し決定します。

All	全ての曲をリピート
Repeat One	再生中の曲をリピート
Repeat Folder	フォルダ内の曲をリピート
Random	全ての曲をランダムに再生
Normal	全ての曲を1回だけ再生
Intro Play	全ての曲を約8秒づつ再生

製品本体の場合 ◀・▶で選択 →▶▶で決定

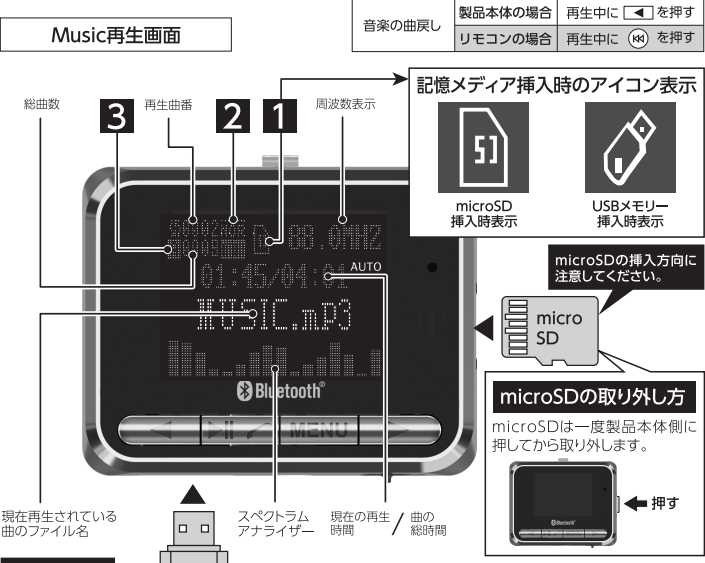

現在再生されている曲のファイル名
スペクトラムアナライザ
現在の再生 / 曲の総時間

USBメモリーの挿入方向に注意してください。

※microSDとUSBメモリーを同時に挿さないでください。

【Bluetoothで音楽を聴く】

- ①メニュー画面で[Bluetooth]を選択します。
- ②Bluetooth接続機器にて音楽などを再生します。



【Music/Bluetooth/Line-inモード共通操作】

- 音楽の調節
- ※Music/Bluetooth/Line-inなどの音楽再生画面で、音量を0〜32の範囲で調節ができます。

音量を上げる	製品本体の場合	▶で調節
	リモコンの場合	+を押して調節
音量を下げる	製品本体の場合	◀で調節
	リモコンの場合	-を押して調節

ご注意 ※約5秒間にも操作を行わないと自動で音楽再生画面に戻ります。

【Music/Bluetoothモード共通操作】

- 音楽の再生/一時停止

音楽の再生と一時停止	製品本体の場合	▶▶を押す
	リモコンの場合	▶▶を押す

※Bluetoothモードでは本製品の液晶画面に[PAUSE]と表示されません。
※Bluetooth接続時、ボタンの連打によりリダイヤル機能が働く場合がありますのでご注意ください。

●音楽の曲送り/曲戻し

音楽の曲送り	製品本体の場合	再生中に ▶を押す
	リモコンの場合	再生中に (M)を押す
音楽の曲戻し	製品本体の場合	再生中に ◀を押す
	リモコンの場合	再生中に (M)を押す

【聴きたい曲から再生する(Musicのみ)】

リモコンの選曲Noボタンの0〜9で聴きたい曲番を押すと、本製品の液晶画面に指定された曲番が表示され、指定した曲から再生されます。



選曲Noボタンを押した順に数字が表示されます。

例) 選曲Noボタンを 1→2→3 ⇒「123」(3桁)
選曲Noボタンを 9→9→9⇒「9999」(4桁)
※「9999」は最大表示数値です。「0」を押すと再生中の曲の頭に戻ります。
※選曲Noボタンは連続して押してください。